

## HERMITAGE | HEL005 + HEA016

Consolle 1 foro (predisposto tre fori) 93\*58\*28 + struttura  
Consolle 1 hole with arrangement for 3 holes 93\*58\*28 + structure

Peso: KG 41+12  
Weight: KG 41+12

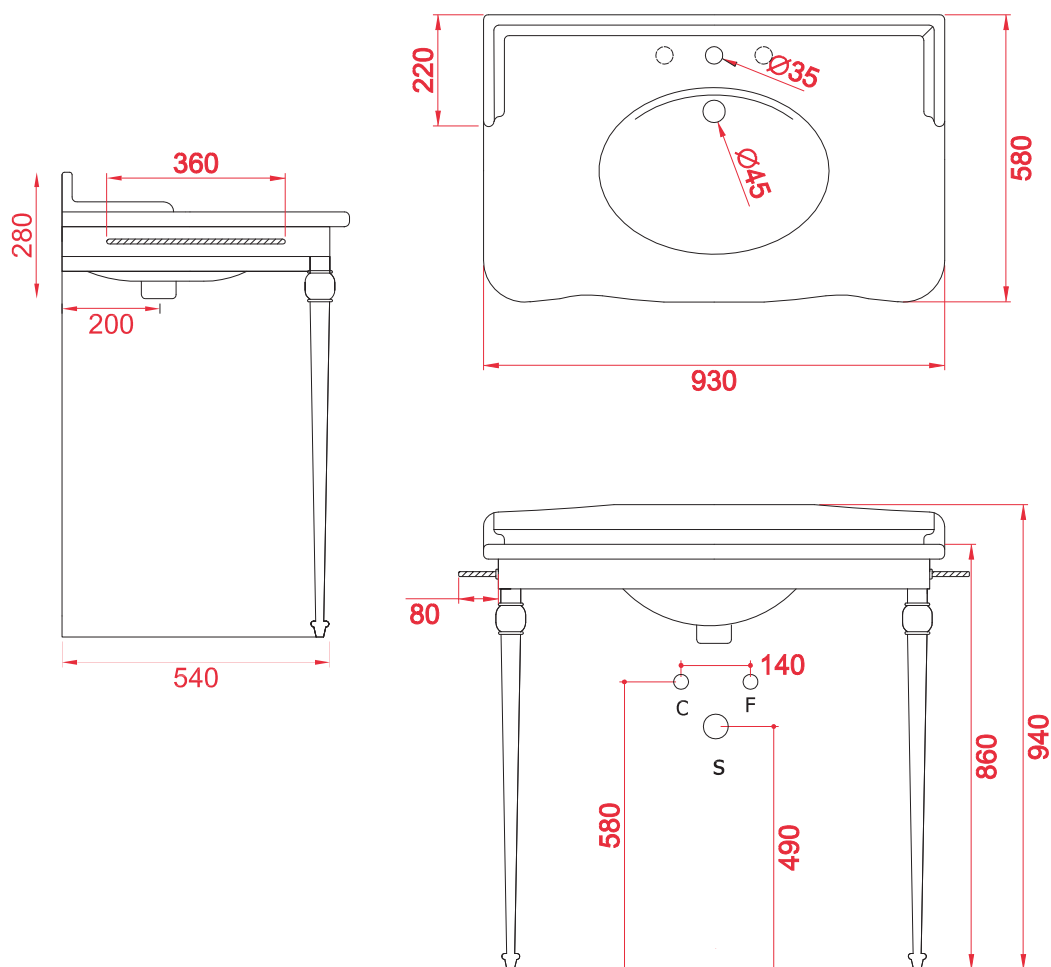

N.B. Le misure indicate possono subire una variazione dell'0,6% circa, dovuta ad usura stampi e a variazioni delle caratteristiche tecniche relative alle materie prime che compongono l'impasto.

N.B. Indicated size could have a variation of about 0,6% due to usure of the moulds or the variations of the materials' technical characteristics used in the mixture.